

# INSTRUKCJA MONTAŻU

**MODEL: Agat 1000\*1400**

Ważne informacje

- Niniejsza instrukcja obsługi jest przeznaczona do wyżej wymienionego parawanu
- Przed zamontowaniem, proszę sprawdzić, czy przesyłka nie jest uszkodzona i czy zawiera wszystkie elementy zawarte w instrukcji.
- Po zamontowaniu parawanu nie będą uwzględniane żadne reklamacje na uszkodzenia bądź braki w przesyłce.
- Proszę obchodzić się ostrożnie z parawanem, jest on wykonany ze szkła hartowanego, które łatwo zbić bądź porysować.

Narzędzia niezbędne do montażu:

śrubokręt gwiazdkowy  
poziomica  
klucz

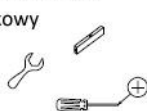

wiertarka  
gumowy młotek  
zwykły śrubokręt



centymetr lub linijka  
ołówki  
silikon + pistolet



Lista elementów kabiny:

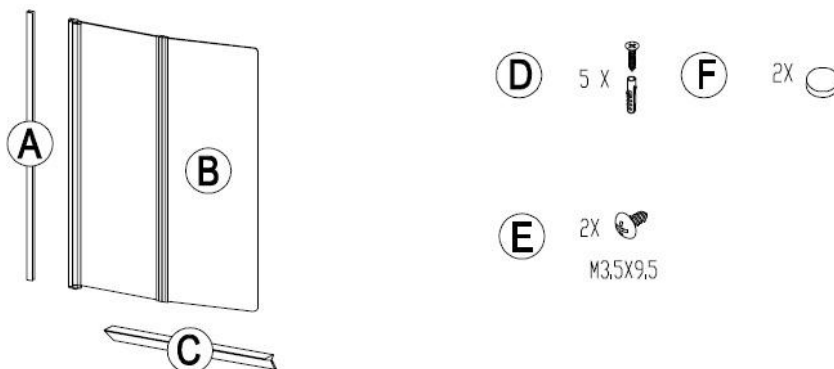

Fig.1

N.O.	Nazwa	ilość	N.O.	Nazwa	ilość
A	Profil	1	D	Śruby z wkładkami	5
B	Szyba	1	E	Śruby	2
C	Uszczelka gumowa	1	F	Zaślepki do śruby	2

## Instrukcja montażu:

- Umieść profil aluminiowy na ścianie. Użyj poziomicy aby upewnić się, że profil jest prosto przymocowany. Przykręć profil za pomocą śrub i wkrętów aby uniknąć przecieku rur bądź kabli.

2. (Fig. 3) Wsuń panel szklany do profilu. Trzeba wywiercić otwór w profilu i włożyć śruby z wkrętami.
3. (Fig. 4) Należy zamocować gumową uszczelkę na dole parawanu.

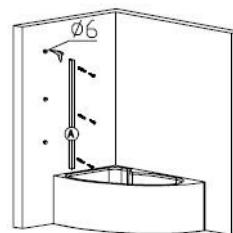
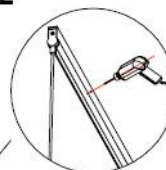

Fig.2



#### Uszczelnianie parawanu:

Gdy parawan został już zamontowany, należy go uszczelnić, używając silikonowego żelu. Proszę nie użytkować parawanu przez pierwsze 24 godziny od montażu.

#### Pielęgnacja parawanu:

1. Proszę nie naciskać zbyt mocno na szybę podczas otwierania parawanu bądź zamykania.
2. Proszę nie używać papieru ściernego, ani produktów o podobnych właściwościach, gdyż mogą uszkodzić aluminium.

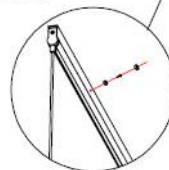
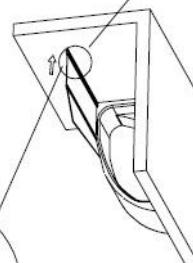

Fig.3

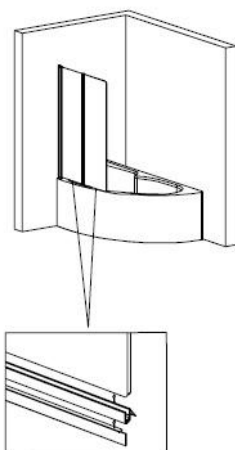

Fig.4

# INSTRUCTION MANUAL

MODEL: Agat 1000\*1400

- **Important clews**

- A) This installation guide is designed for above mentioned shower enclosure.
- B) Upon purchasing your enclosure, pls ensure that the packaging is not damaged and all seals in tact.
- C) When opening the packaging, pls ensure that there are no damaged components and all parts are accounted for, No claims for missing parts or damages will be entertained once enclosure has been installed.
- D) Please handle the glass with care, it is tempered and will break if chipped or scratched in any way

- **Tools used during installation.**

Spirit Level  
Spanner  
Star screw driver



Drilling Machine  
Rubber hammer  
Flat screw driver



Measuring tape  
Pencil  
Silicone sealer



- **Accessories list**

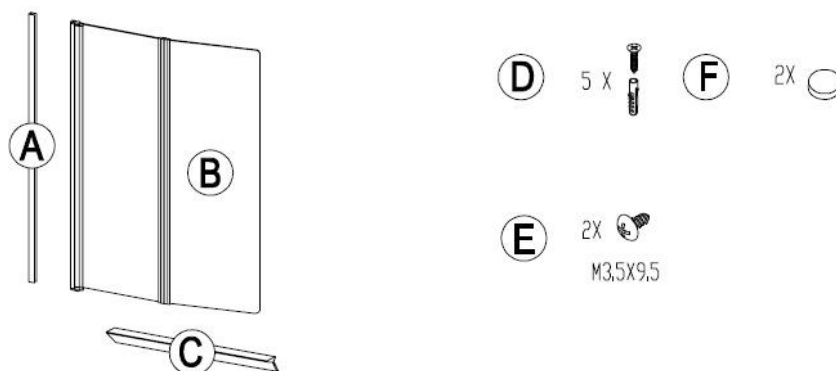

Fig.1

N.O.	PART NAME	QUAN.	N.O.	PART NAME	QUAN.
A	ALUMINUM CHANNEL	1	D	SCREW AND WALL PLUGS	5
B	SCREEN PANEL	1	E	M3.5*9.5 SCREW	2
C	RUBBER SEALS	1	F	SCREW COVER	2

- **Installation Guide**

1. Using part No. A, Place aluminum wall channel against wall. Use a spirit level to ensure part is level then mark drilling position with a pencil. Attach channel to wall using supplied screws and wall plugs. (With out the water

- pipes and electric wires)
2. (Fig.3) You must slide the bath screen over the now installed wall channel. Once you have correctly compensated and positioned the bath screen. You must drill a hole through the aluminum profile on the glass into the aluminum wall channel. Apply screws for stability and use covers to cover the head.
  3. (Fig.4) Install the rubber seal under the bottom.



Fig.2

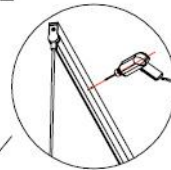

- **Sealing the enclosure**

1. Once the enclosure has now been installed. You must use a good quality anti-fungal clear silicone to seal between the wall channel and walls. DO NOT use shower enclosure 24 hours.

- **Looking after your shower enclosure**

1. Do not apply excessive pressure when opening or closing glass panels
2. Do not use abrasive products to clean with as they can damage the aluminum.

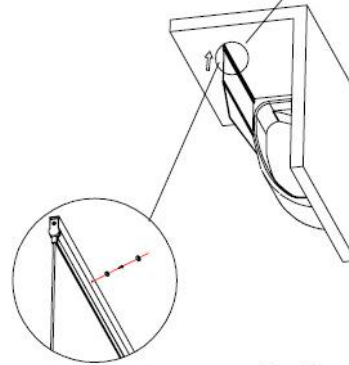

Fig.3

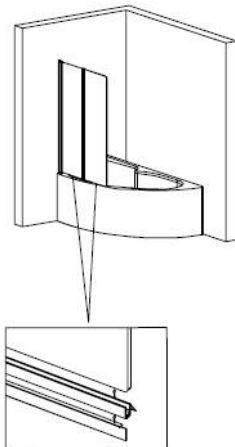

Fig.4